

# ПАСПОРТ ИЗДЕЛИЯ

## ШАТЕР МИТЕК

### ПИКНИК-ЭЛИТ 6x3

СДЕЛАНО В РОССИИ



Наш адрес: г. Москва, ул. Молодогвардейская, д. 57  
телефон 8 (495) 778 - 41 - 17

[www.palatka-msk.ru](http://www.palatka-msk.ru)

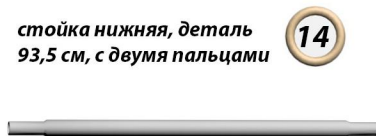
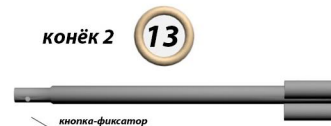
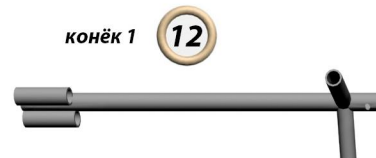
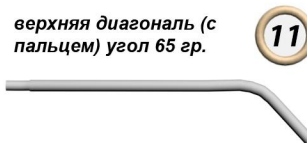
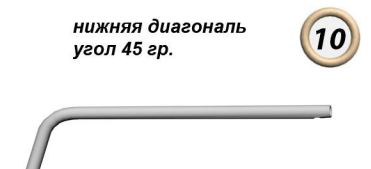
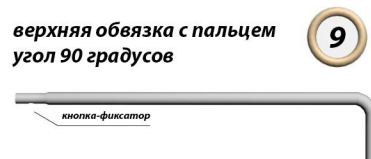
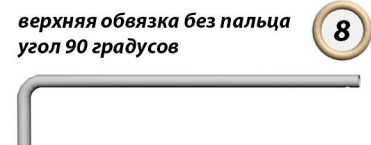
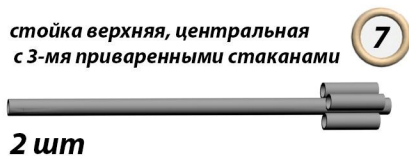
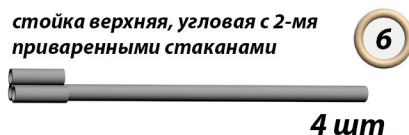
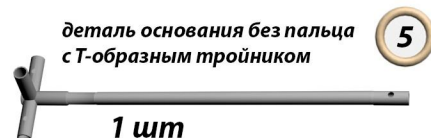
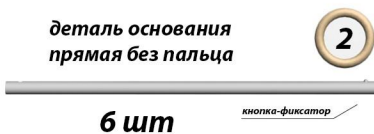
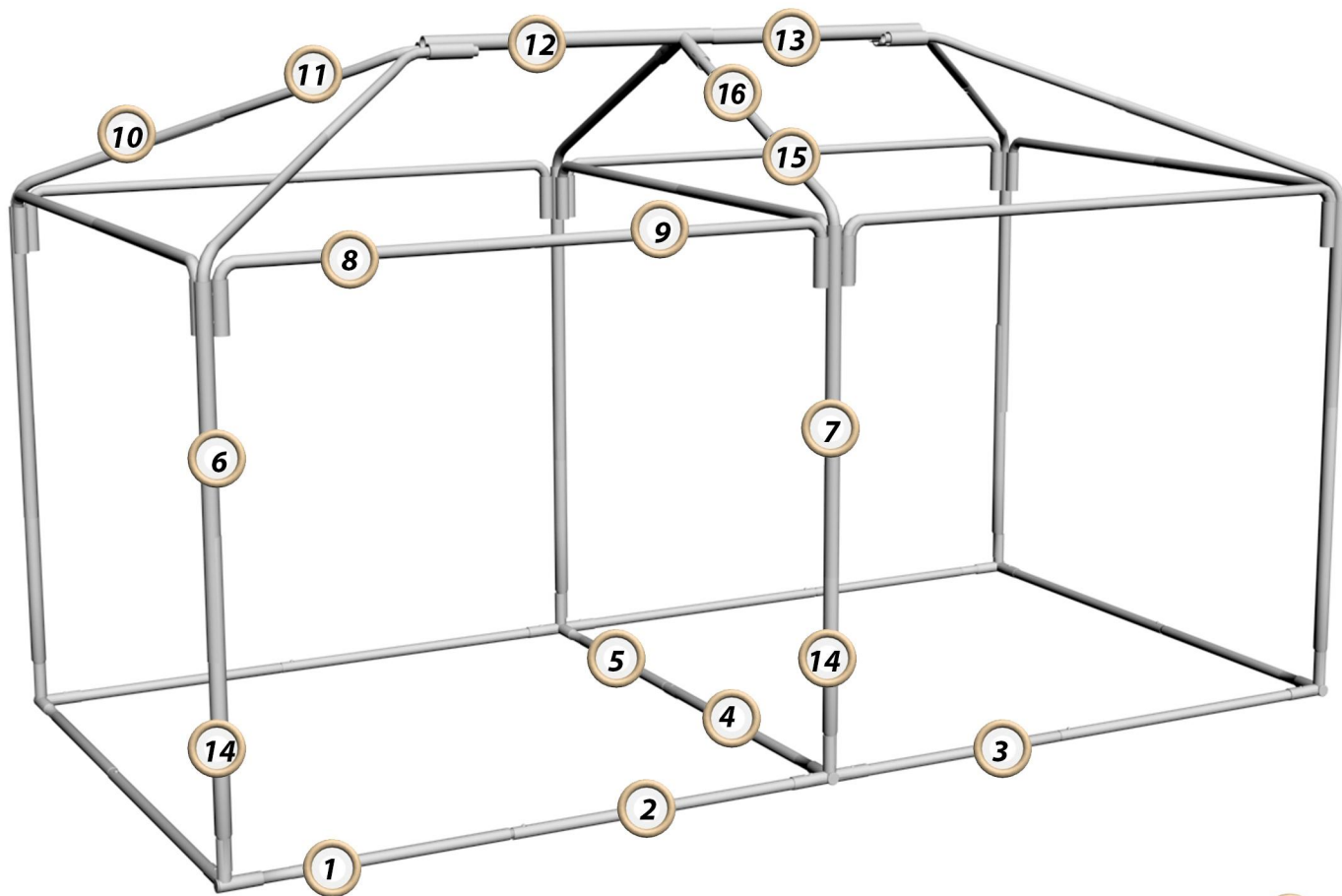

**1** Соберите нижнее основание согласно рис 4.



рис 1



рис 2



рис 3



рис 4

**2** Рядом с собранным основанием соберите верхнюю обвязку, зафиксировав ее в верхние стойки, как показано на рисунке 5, 6

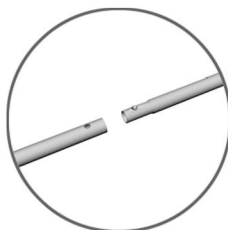

рис 5

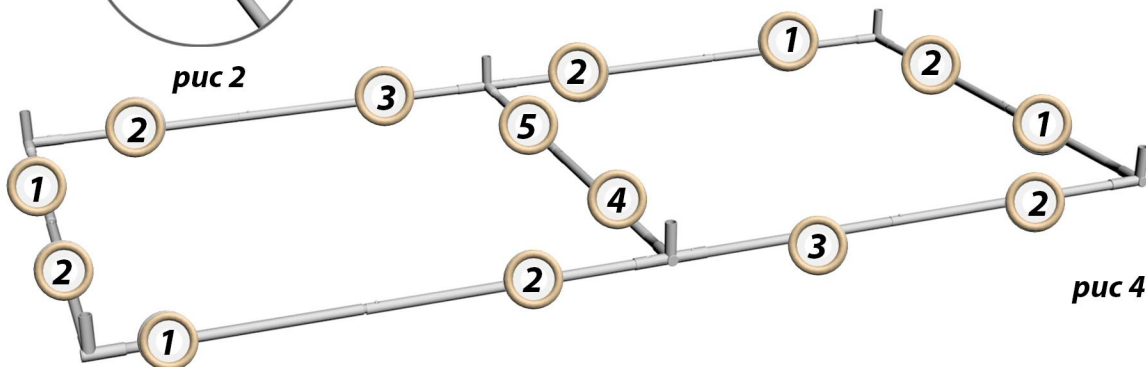

рис 6



рис 1

**3** Установите в угловые стойки поз. 10 (рис 8), а в деталь поз. 10 установите поз. 11, как показано на общем виде (рис. 9)



рис 8

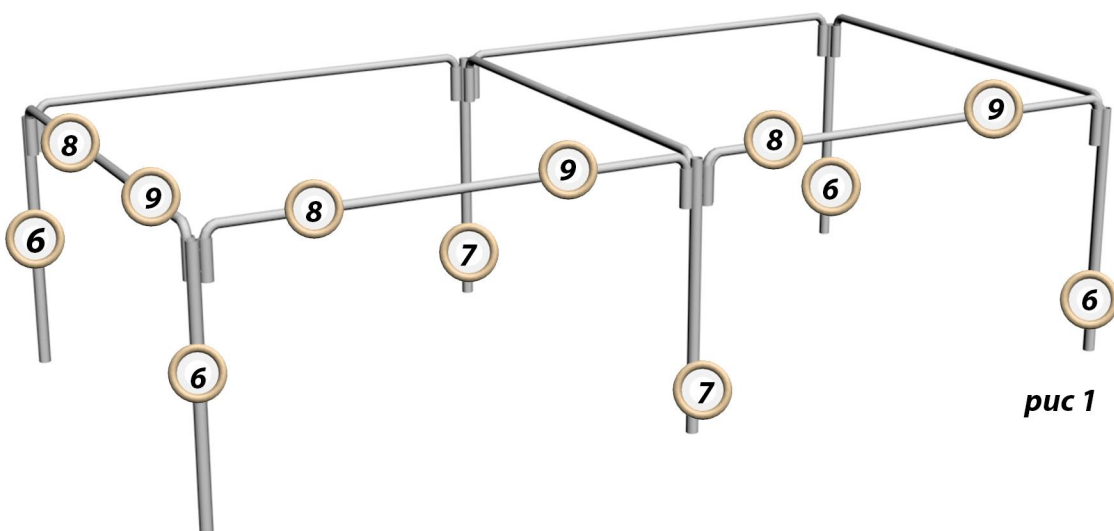

рис 1



рис 9

4

Соберите конёк (поз. 12, поз. 13),  
На короткие стороны поз. 11 установите центральный конёк, как  
показано на рис. 10  
и рис. 11

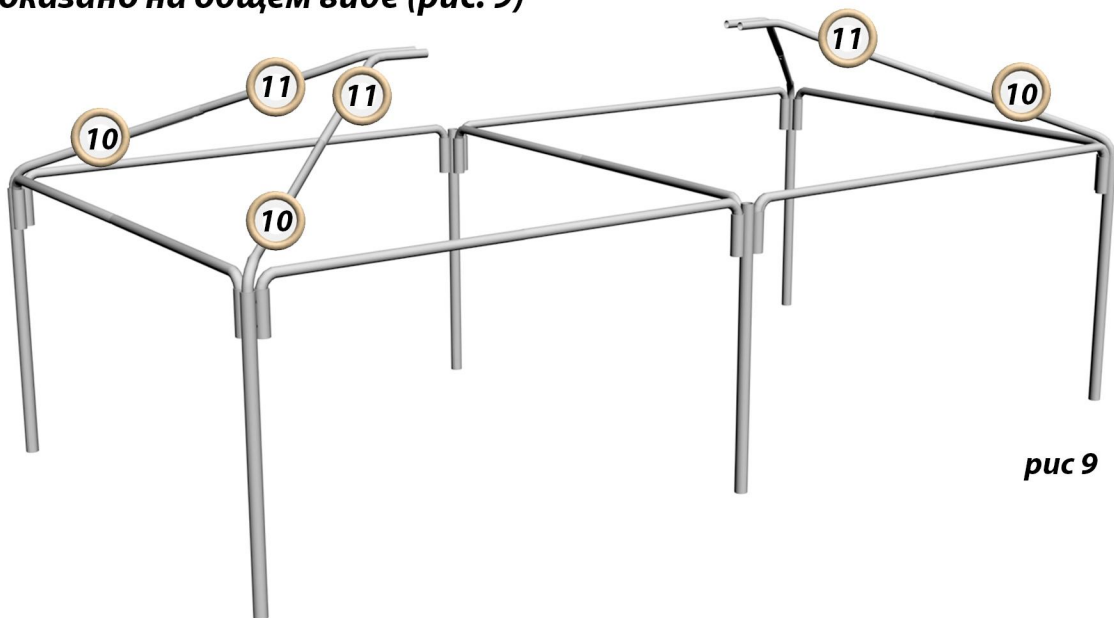

рис. 10



рис. 11

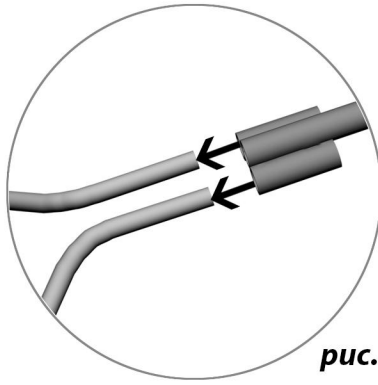

рис. 12

4

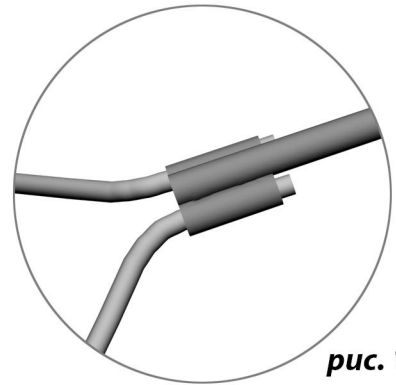
Поднимите одну сторону каркаса на три нижних стойки (поз. 14)

**Внимание! Во избежание поломки каркаса, рекомендуем поднимать каркас на все три стойки одновременно**

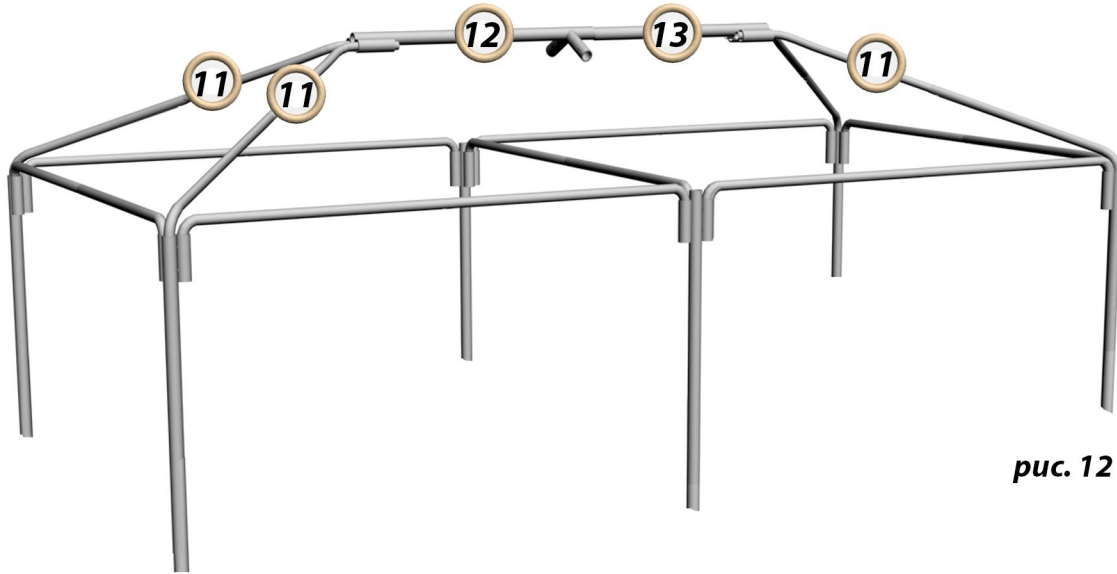

рис. 13

5

Поднимите каркас на оставшихся три нижних стойки (поз. 14)

**!** *Внимание! Во избежание поломки каркаса, рекомендуем поднимать каркас на все три стойки одновременно*



рис. 14

6

Соедините основание и верхнюю часть каркаса, установив свободный торец поз. 14 в вертикальный стакан поз. 1, как показано на рис. 15 и рис. 16



рис. 15

**!** *Желательно так же поднимать одну сторону одновременно*



рис. 16

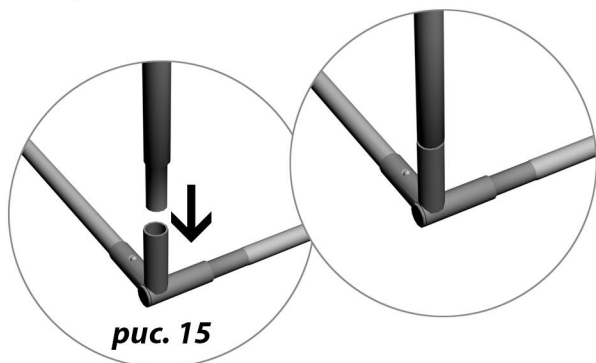

рис. 17

7

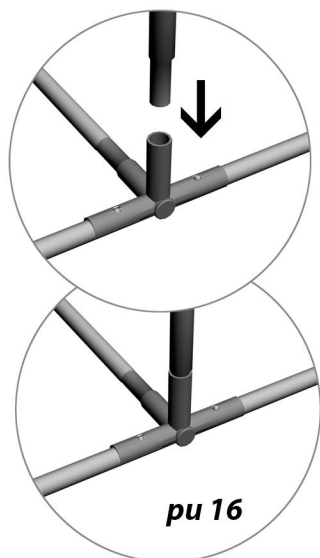
Закончите сборку, соединив поз.15 и поз.16, затем вставьте поз.16 в стакан поз.12 (рис 18), а затем вставьте короткую сторону поз.15 в центральную стойку поз.7 (рис.19)

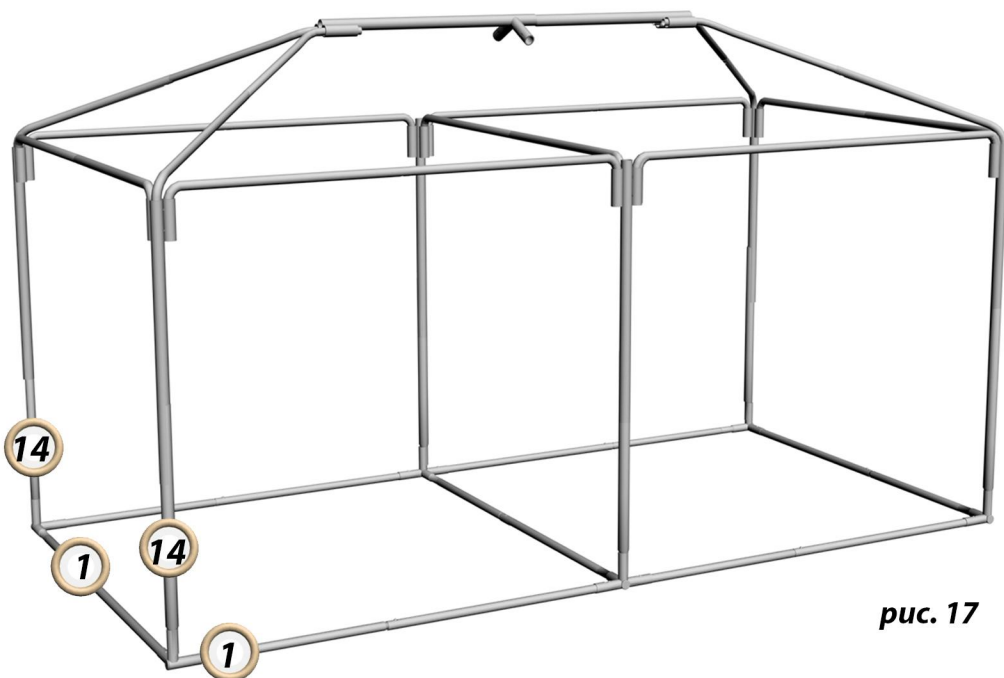